

ABS Hydraulic Drilling Machine

油圧式

使いやすさを追求した新しいこだわりのドリルマシン

純国産ドリルマシン

世界初

油圧式クランプでボールの固定力をUP!固定する場所を見直し固定に最適な位置を取ることで、ドリル中のブレは最小限になりダブルホールやコアの比重が違う部分のドリルが格段に向上いたしました。(特許出願公開番号 2009-226549)

高精度

開発・設計・部品・組立 すべてが Made in Japan!

操作性 UP

レーザーポイントによるアシストと、一次テーブル(平行移動)の「0」位置には、感覚で操作できるようにノッチを搭載することで、素早くドリリングポジション(位置)に合わせることができます!

製品の特徴

特許技術 ABS ハイδροリック クランプシステム

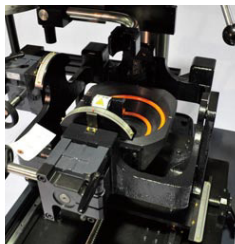

ドリルエリアを確保しながらもボールを強力に固定。

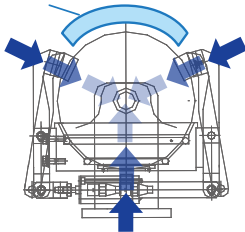

世界初

油圧クランプシステムにより安定してボールを固定。

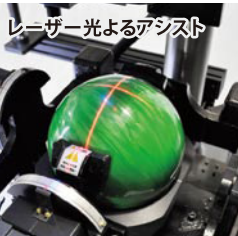
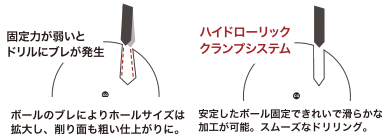

レーザー光によるアシスト

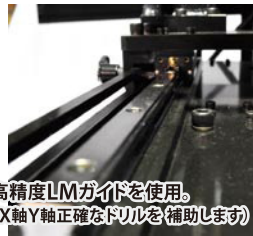

高精度LMガイドを使用。(X軸Y軸正確なドリルを補助します)

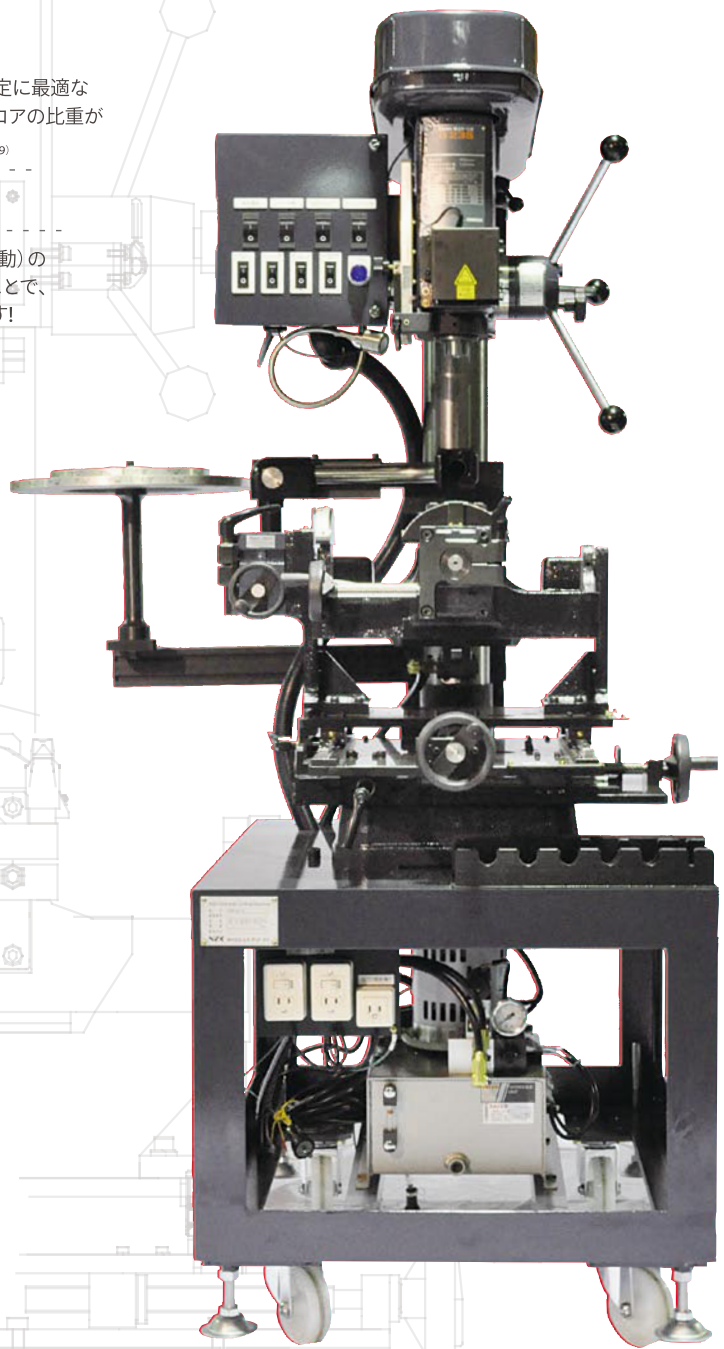

ABS ハイδροリック ドリリング マシン 運賃別



- | | | | |
|------|------------------------|-----|---------------|
| 納入単位 | 1台 | | |
| サイズ | H1751 × W650 × D850 mm | | |
| | (ビットトレイを含まず) | | |
| 重量 | 380 kg | 付属品 | 国産ドリルビット一式 |
| 電源 | AC100V | | ビット取り外し工具 |
| 電流 | 50Hz 30A、60Hz 29A | | センター出し工具(簡易版) |
| | (バキューム14Aを含む) | | 取扱説明書、バキューム |

プロショップ BAN 坂野ドリラー談

「デジタルスケールシステムをオプションで導入したことによって時間短縮はもちろんのこと、作業効率・精密性が格段に上がりました」

プロショップ BAN <http://www.proshop-ban.jp/>

オプション

ABS 国産ドリルビット



- 納入単位 1本
- サイズ 11/4、11/8、63/64、31/32、7/8
- 上記サイズ以外の国産ドリルビット
- ※こちらは受注発注商品です
- 1インチ以下
 - 11/64インチ以上

● デジタルスケールシステム



ピッチ側の2軸とドリルの深さを確認するスケールの3センサーを追加できます。これにより、正確にピッチや深さを確認することが可能に!

表示はインチ表示、ミリ表示、さらには分数表示も可能です。分数表示は 1/16、1/32、1/64の表示ができます。平行 X/Y 軸&Z 軸センサー (AZ17E) + 磁気テープ

システム構成
AZ17E x 3個
磁気テープ 1m

(注意) このシステムは現地での取り付け作業となります。出荷前には行えません。

Ball Clinic

ボールクリニック
ボールのメンテナンスはボウラーの常識

ボウリングボール用研磨機『BALL CLINIC』は、サンディングからポリッシングまで様々な表面仕上げを可能にした機械です。手作業による研磨ムラなどが非常に少なく短時間できれいに仕上げます。また、ボールをリフレッシュするフルコースはローリングトラックなどに付いた傷などを取り除きます。
※傷の深さにより仕上がりは異なります。



ボールのメンテナンスを自動販売機の手軽さで

ハウスボールなどの研磨にも適しています。くすんだボールも明るくきれいな状態になり、来場されるお客様のアイキャッチも向上するでしょう。

ABS ボールクリニック

納入単位	1台
サイズ	H1350 × W800 × D720 mm
重量	210 kg
電源	AC100V 2層
電流	Max. 13A (Ave. 8A)
付属品	クリーンブラシ、グリーンメッシュ、ファインメッシュ イエローダイヤモンドシート、グリップローラー



※写真はプロトタイプ画像です。

導入センター様 ※順不同

世田谷オークラボウル	プロショップたまや
シーサイド美浜ボウル	那覇スカイレーン
関大前フタバボウル	岡崎グランドボウル
からしまボウル福島	名古屋グランドボウル
明石フタバボウル	日高東宝ボウル
松ノ浜フタバボウル	新宮東宝ボウル
笹塚ボウル	

敬称略

ボールクリニック用消耗品



クリーンブラシ

納入単位 1個



イエロー
ダイヤモンドシート

納入単位 1個



グリーンメッシュ

納入単位 1セット(5回分)



ファインメッシュ

納入単位 1セット
(3枚×5回分)



グリップローラー

納入単位 1台分(4個)



3Mフィニッシング
コンパウンド

納入単位 1ガロン(3.786ℓ)



高機能・ロープライスな研磨機
国産ボールスピナー

納入単位 1台
備考 0.2馬力 カバー台なし



台が付いていて作業性がよく
安定感溢れるスタイルの研磨機

国産ボールスピナー ボックスタイプ

納入単位 1台
オプション

ABS Plug Cutter

NEW

軽くて扱いやすい純国産プラグカッター

電子制御機能

電子制御機能により作業中負荷がかかっても工具の回転が下がりにくく、回転を維持するので高い作業性が得られます。またソフトスタート機能を搭載しているため、スイッチをONにしたときの反動を抑え、スムーズに回転し始めます。

LEDライト

LEDライトを搭載し作業中の刃元を明るく照らし研磨状態を確認しやすくなりました。

マキタ製ビットを標準装備

切れ味が非常に良く長寿命、きれいに加工できます。

ポリカーボネイト製カップ

柔軟で割れにくく耐久性に優れており透明度も高いため、作業性を高めながら安心してお使い頂けます。
(注意) カップの破損を保証するものではありません。

2系統対応吸引口

バキュームホースのサイズを2サイズ対応に致しました。

固定クランプ

高さを調整後簡単に固定出来るようにクランプ式を採用。



ABSプラグカッター

納入単位 1台
※実際は写真と若干異なる場合がございます。

【交換部品】

- ・ポリカーボネイトカップ
- ・専用ビット
- ・カーボンブラシ



スパン・ホールサイズはもちろん ピッチも計測可能

米国製メジャーボール

納入単位 1台

備考 この商品は受注発注商品です

※実際は写真と若干異なる場合がございます。



マスバイアスの検出およびスピニングタイム測定ができます

米国製デターミネーター

納入単位 1台

スチール製ボールバランサー
国産ボールバランサー

納入単位 1台

備考 おもり付



米国・マスター社製
ハンドグラインダー用
サンディングディスク

100
枚入

アメリカ・マスター社製のハンドグラインダー
ハンドグラインダー マスター社製

納入単位 1台

備考 サンディングディスク50枚付



米国・デュモア社製
ハンドグラインダー用
グラインディングストーン

6本
セット

アメリカ・デュモア社製のハンドグラインダー
ハンドグラインダー デュモア社製

納入単位 1台

備考 グラインディングストーン別売

※この商品は受注発注です。





色数充実のプラグ用着色セット
HD, HR カスタムカラーキット

納入単位 12本セット
容量 1本:3/4oz

12本
セット



ブラック レッド ホワイト ブルー シルバー イエロー

手頃な価格で大容量
コストパフォーマンス抜群のプラグカラー

ABS 国産プラグカラー

納入単位 1本
容量 1本:2 oz



セットでも単品でもお求めいただけます
HR プラグキット

納入単位 4本セット
(ハーディナー1本+コンパウンド3本)
容量 1本:1/2ガロン

4本
セット



ドリル後のピッチを測定できます
ピッチゲージ

納入単位 1セット
(フィンガーホール用、サムホール用)

赤・青
セット



プラグキットと併せてご使用ください
HD,HR ポンプキット

納入単位 1本
備考 ハーディナー用、コンパウンド用の2種類ございます



ホールサイズ、スパン、サムのサイドピッチを測定
ボールフィッター オリジナル

納入単位 1個



「ボールフィッター オリジナル」よりも使いやすく
容易にホールサイズ・スパン・サムのサイドピッチを測定
ボールフィッター スウォーバル

納入単位 1個
※こちらが受注主商品です



サム用
140個入

フィンガー用
100個入

快適なプラグをサポートするスポンジダム
クイックダム

納入単位 1箱(サム用:140個)
1箱(フィンガー用:100個)
備考 アメリカ・マスター社製



グリップセンターとアクシスポイントまでの
角度、距離を簡単に移行できるツール
複雑なドリルレイアウトもコンパスの原理
で簡単にレイアウトができます

アクシスリバーシングツール

納入単位 1個

分度器付きのクォーターゲージ
落としても割れないほど耐久性に優れており
マスバイアスボールレイアウトも時間短縮されます

プロセクト

納入単位 1個





USBCルールに基づくボール最大径サイズに設計されたアクリル製半円形のゲージ
レベレッジポイントや最大値がひと目でわかります

ABS カスタムクウォーターゲージ

納入単位 1本



インチ表示のスパンゲージ
スパンゲージJ

納入単位 1本



最小径・最大径に関わらずどんなボールの外径でもまっすぐなラインを引くことができるコンパクトで使いやすいゲージ

ABS T型ゲージ

納入単位 1本



ホール位置の指示に
レイアウトゲージ

納入単位 1本



落ち着いたグレーのプラスチック製ボールベース
ABS 六角ボールベース

納入単位 10個

10
個入



人気ブランドの特製シールを差し上げられます!



抗菌剤・香料入消臭殺菌スプレー
シューズリフレッシュ

納入単位 24本

24
本入



水性タイプのペン
ABS テレスコ用ペン

納入単位 200本

200
本入



ドリルレイアウト時の必需品
テレマーカー

納入単位 12本

備考 芯色:イエロー

12
本入



アプローチエリアのスライドを円滑に!
DURAMAX (デュラマックス)

納入単位 1箱6本
容量 1本:32oz (946ml)



業務用大容量ボトル入り
業務用アプローチパウダー

納入単位 6本
容量 1本:1ℓ

業務用大容量ボトル入り
業務用ボールクリーナー

納入単位 6本
容量 1本:1ℓ



業務用大容量ボトル入り
ABS 業務用ボウルクリーン

納入単位 6本
容量 1本:1ℓ

※業務用リニューリキッドもございます。



NEW

ダイヤモンドコンパウンド

納入単位 1本
容量 32oz (946ml)



ボールのオイルと汚れを取り除きバックエンド、トータルフックをUPさせます。
パワーウォッシュ

納入単位 1本
容量 32oz (946ml)



ボールのオイルと汚れを取り除きスムーズな表面仕上げに最適です。
クリーン&ダル

納入単位 1本
容量 32oz (946ml)



ボールを容易に磨くことができ、スキッド、バックエンドをUPさせます。
マジックシャイン

納入単位 1本
容量 32oz (946ml)



TRACKの表面仕上げによく用いられスキッド、バックエンドをUPさせます。
ファクトリーポリッシュ

納入単位 1本
容量 32oz (946ml)



非常に細かい粒子で磨くことでスキッド能力を最大にします。
エクステンダーポリッシュ

納入単位 1本
容量 32oz (946ml)



自慢の耐久性が、 クレーム率1%未満を堅持!

衝撃に強いウレタン製ハウスボールはボールまわりの欠け および
シェルとコアの段差がなく、反発力がフリーボウラーのスコアアップ
を可能にしました。カラフルな美しさとパワフルな投球感覚でお客様を
リピートさせ、センターの経営をバックアップ! 業界最安値でご提供いたします。
詳しくは担当営業までお問い合わせください。



グローライトで光るハウスボール

ABS ウレタングローハウスボール

材質 ウレタン100%
重量 5 - 16 lbs (5 lbsは5穴)
備考 ABSオリジナル ドリル込
※数量・お支払い条件により別途お見積りいたします。

バスケットボールデザインのハウスボール

ABS ウレタンバスケットハウスボール

材質 ウレタン100%
重量 5 - 16 lbs (5 lbsは5穴)
備考 ABSオリジナル ドリル込
※数量・お支払い条件により別途お見積りいたします。

お子さまと一緒に楽しめる

ABS 国産ジュニア用ウレタンハウスボール

材質 ウレタン100% 備考 ドリル込
重量 4&5 lbs
※数量・お支払い条件により別途お見積りいたします。





フィンガーグリップ
アイスグリップ

納入単位 10個
材質 ウレタンゴム
サイズ 1/64刻み (19/32~27/32)
1/32刻み (7/8、29/32)
外径31/32インチ

※53/64、27/32、7/8、29/32は外径 11/32 になります。

アイスグリップ レディース

納入単位 10個
材質 ウレタンゴム
サイズ 1/64刻み (17/32~3/4)
外径7/8インチ



フィンガーグリップ
ホワイトチップ

納入単位 10個
サイズ 1/32刻み (19/32~7/8)
外径1インチ



フィンガーグリップ
レディスチップ

納入単位 10個
サイズ 1/32刻み (19/32~13/16)
外径7/8インチ



フィンガーグリップ
**セミセリーズ /
レディセミセリーズ**

納入単位 10個

サイズ セミセリーズ: 1/32刻み (19/32~7/8)
外径1インチ

レディセミセリーズ: 1/32刻み (19/32~13/16)
外径7/8インチ



パールホワイト



グリーン

斜めにカットされていて装着しやすい
フィンガーグリップ

フリップグリップ

納入単位 10個
材質 ウレタンゴム
サイズ 1/32刻み (19/32~7/8)
外径 31/32インチ



フィンガーグリップ
ミニチュートグリップ

納入単位 10個
サイズ 1/64刻み (19/32~7/8)
外径1インチ



ステンレスパイプ製のボールラック

国産ボールラック 18個用

納入単位 1台
サイズ 76 × 136.8 × 34.5 cm



スチール製・クロームメッキ仕上げのボールラック
国産ボールラック 15/18/21個用

※数量・お支払い条件により別途お見積りいたします

納入単位 1台

備考

移動可能なボウリング投球補助台
握力の弱い方や体に障害を持つ方も
この台からボールを滑らせることにより簡単に投球できます

ボウリングランプ 移動式 運賃別

納入単位 1台



ボウリングは、どなたも簡単に楽しめる生涯スポーツです。
地域福祉の充実にお役立てください。



GRIP LOC

いつも変わらぬフィット感



Inner Sleeves

インナーズリーブ



Outer Sleeves
アウトースリーブ



Removal Tool
リムーバルツール



Depth Gage
デプスゲージ



Large Outer Sleeves
ラージアウトースリーブス



Drill Stop Ring
ドリルストップリング



Tite Grip Glue
タイトグリップジェル

Color	Blue	Gray	Black	Plum	Lime	Fluorescent Blue	Fluorescent Pink	Fluorescent Green	Fluorescent Orange	Fluorescent Yellow
Size	3/4	49/64	25/32	51/64	13/16	53/64	27/32	55/64	7/8	57/64

Color	Fluorescent Red	Fluorescent Purple	Teal	Yellow	Cranberry	Green	Midnight Blue	Red	Orange	White
Size	29/32	59/64	15/16	61/64	31/32	63/64	1.00	1-1/64	1-1/32	Solid

インナーズリーブ サイズ表

【GRIP LOC の特徴】

GRIP LOCとは"Inner Sleeve"と"Outer Sleeve"の2個から成っており、簡単にサム部分を脱着することが可能で、いつも変わらないFIT感でボウリングが楽しめる画期的かつ経済的な商品です。またGRIP LOCのインターチェンジブルサムは、「クリック」音を聞くことによって、安全であることが確認できます。

*GRIP-LOC 社は、世界で最初にウレタンサムチェンジブルを開発した会社です。

ソリッドカラー



ハーフ & ハーフ



ターボサムプラグ

納入単位 10個
サイズ 11/8, 11/4 (ホールなし)

ソリッドカラー



NEW

高品質なウレタンで
ABS独自の技術を駆使しています

ABS USソリッド

納入単位 10個
サイズ 11/8, 11/4 (ホールなし)

新色開発中

デュアルカラー



クリアソリッドカラー



サムソリッド

ABS 国産サムプラグ

納入単位 10個
サイズ 11/8, 11/4 (ホールなし)

グレードアップでこの価格!

ABS RS-420

サイズ 16.0 - 30.0 cm
 材質 アッパー: PU合皮/PVC ミッドソール: PU
 アウトソール: PUフェルト ヒール: 硬質ゴム
 履口: スポンジ巻

※数量・お支払い条件により別途お見積りいたします。



ブラック



ブルー

グレードアップで通気性抜群!

ABS RS-300

サイズ 16.0 - 30.0 cm
 材質 アッパー: PU合皮/PVC ミッドソール: PU
 アウトソール: PUフェルト ヒール: 硬質ゴム
 履口: スポンジ巻

※数量・お支払い条件により別途お見積りいたします。



パープル



ブルー

このクオリティでこの価格!

ABS RS-410

在庫限り!

サイズ 16.0 - 30.0 cm
 材質 アッパー: PU合皮/PVC/ナイロンメッシュ
 ミッドソール: PU アウトソール: PUフェルト
 ヒール: 硬質ゴム 履口: スポンジ巻

※数量・お支払い条件により別途お見積りいたします。



ブラック



ブルー



スカイブルー

在庫限り!

小さくて可愛いキッズシューズ
ABS RS-250 キッズ用

サイズ 14, 15 cm
 材質 アッパー: PVC/ナイロンメッシュ ミッドソール: EVA
 アウトソール: ゴム ヒール: 硬質ゴム 履口: スポンジ巻

※数量・お支払い条件により別途お見積りいたします。

すべりにくいソールだから
 お子さまも安心!!



ABSシューズを
 ベースにした
 センターオリジナル
 デザインの
 作成が可能です。

オリジナルマークや
 ロゴを刷り込む
 ことができます。



オリジナルシューズは、ネーム等を入れることにより、
 センターのイメージアップや盗難防止に効果があります。
 発注数量等に条件がありますので、担当営業までご相談ください。
 ※納期・価格は条件により異なります。

**[特注デザイン][センターロゴ入]の
 オリジナルシューズでイメージアップ!!**

1,000足
 以上より
 承ります

VULCAN

ABSはバルカン社の日本総代理店です。

最先端の生産技術によって生み出された高い耐久性と特出したパフォーマンスが長時間の使用を可能にし、センターの経費削減をサポートします。正確なピンアクションや長いピン寿命で、トップパフォーマンスをお約束します。

インジェクション方式だから
均一な品質

ネックの本部が太くて
折れにくい

ボウリングの快感を演出する
迫力の反発音

ハードロックメイプル材を使用
堅くて丈夫な原木

ラミネート(合板)加工で
優れた耐久性

ベースをサーリンでロック(PAT)
強固なベース

特殊ナイロンベースでふちが欠けない
ピン倒れ防止



- プロ・アマブランドだから、ピンセッターマシンを選ばずどのセンターにもマッチ。
- 変形しにくい滑らかなサーリン樹脂でピンジャム防止。
- ASセンサーが感知しやすい光沢と白さが持続。
- 均一で高い耐久性を追求したデュボン社製の高硬度サーリンだから、傷付きにくい。
- ピンメンテで洗浄してもマーキングが落ちない。
- 最高級ハードロックメイプル材を使用。



バルテックスII
バルカン製ピン
バルテックス II

納入単位 10本
認可番号 USBC Permit No. 328



ストライクマスターVX
バルカン製ストライクマスター
ストライクマスターVX

納入単位 10本
認可番号 USBC Permit No. 399

WINSOME

ABSはウィンサム社の日本総代理店です。

世界が認めたABSが保証する"ウィンサムピン"。抜群の耐久力とコストパフォーマンスを実感してください。



lonomer plasticで全体を包むから
割れにくい・膨らみにくい

ABSが1本1本厳選

硬質な柎目の北米産メイプル素材

従来の2倍の強度でラミネート

木部が割れない

US特許No.5 833 547の特許ロック方式を使用

割れ・抜けにくいベース

3ポンド8オンスに設定し、誤差はほとんど見られない

均一の重量

高い耐久性で経費節減

ハイクオリティ&ローコスト



グローピン グローイマーシ

ウィンサム製カラフルグローピン
グローピン

納入単位 10本

カラー ホワイト、イエロー、レッド



イエロー



レッド



ゴールドピン

イベントや大会決勝などに

ゴールドピン

納入単位 10本



ウィンサムホワイト

白さがまぶしい
ウィンサムホワイト

納入単位 10本
認可番号 USBC Permit No.F-502C

通常の1/2サイズ!
イベント企画で使用できる
かわいらしい
ストライクマスターWSの
ミニチュアピンも
お取扱いしております



ミニチュアピン



ストライクマスターWS

ウィンサム製ストライクマスター
ストライクマスターWS

納入単位 10本
認可番号 USBC Permit No.F-504C

価格・詳細はお気軽に担当セールスマンまでお問合せください。

世界初のPin Neckテスターマシン

ピンネックテスター (Neck Impacting Machine) を使って一本一本のピンネックに耐衝撃テストを実施。劣質な木芯を検出し、抜本的に首折れ問題を防ぎ、良品質を確保します。ロット毎にすべて1本ずつテスターに置き、テストしています。

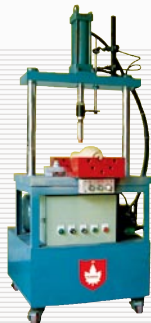

ABS インスペクションを実施することにより、品質の安定化を図り、お客様の信頼と需要にお応えいたします。



水分率10%以下の北米産原木(硬質メイプル材)を組み合わせたピンの木芯を、インジェクション加工する前にマシンに固定し、ネックの真上より450PSI(平方インチに450ポンド≒204kg)の瞬間衝撃(0.5秒)を実施します。瞬間衝撃を受けたあと、ネックにひびや折れが見られないものを合格品とします。

Locker

日本製

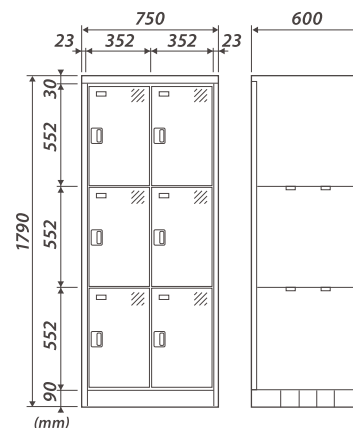
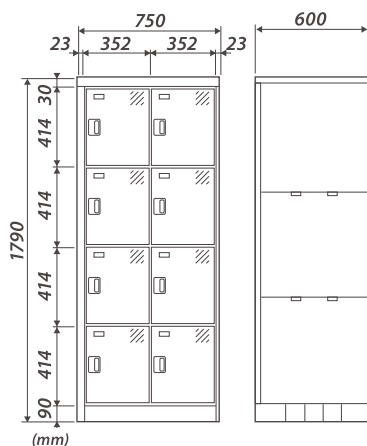

シングルバッグや小型のダブルバッグを収納できます
ボウリングロッカー 8人用
 収容能力 1個用バッグ8人分 1扉あたり50kgまで

重量のあるダブルバッグをラクラク収納できます
ボウリングロッカー 6人用
 収容能力 2個用バッグ6人分 1扉あたり50kgまで

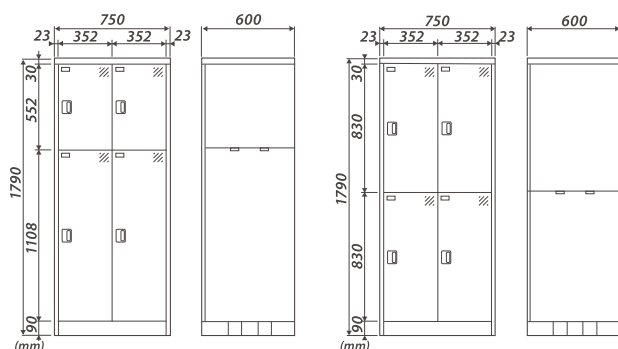

広々・大きな収納スペースが魅力
ボウリングロッカー 4人用
 収容能力 4人分 1扉あたり50kgまで

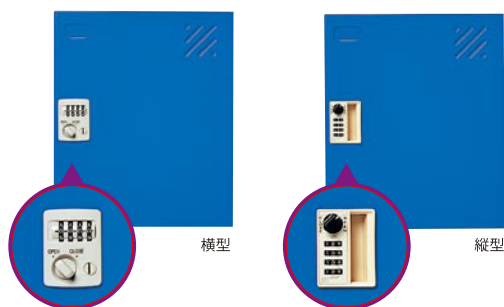

取り扱いも鍵の管理も簡単に
 オプション **ダイヤルロック式ドア**

サビや傷に強く、1扉あたりの最大積載量=50kgという
 高い耐久性を実現したボウリングロッカー。
 8人用/6人用/4人用とも統一された外形サイズなので
 併用しても違和感がなく、
 スッキリとした空間を演出できます。



特注サイズ特注カラー別途承ります。

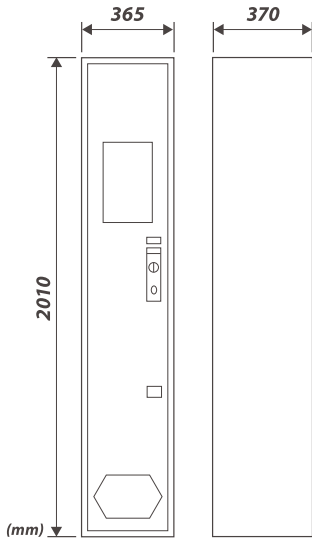

2サイズタイプのロッカーも外形サイズは同じです。



状況にあわせて選べる2つのタイプ
縦型オートシューズロッカー

- 特徴
- シンプルな構造・高い耐久性
 - 36.5cm中のコンパクト設計
 - ワンタッチ料金設定

※数量等の条件により価格は別途お見積りいたします。

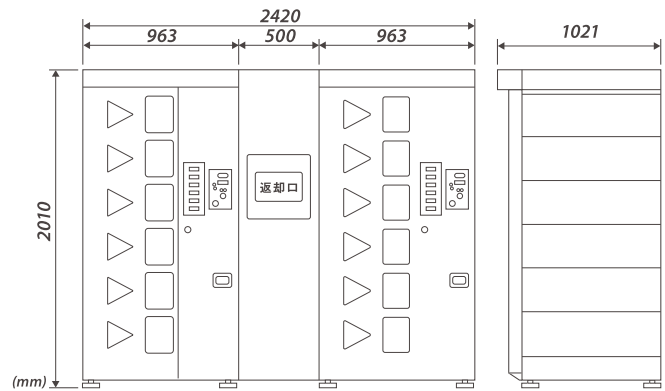

返却口も備えたオールインワンモデル
回転式オートシューズロッカー

- 特徴
- 12個の取出口があるため、1台でほとんどのサイズを収納可能
 - 取出口は安全装置付・自動開閉式
 - 万が一の場合に備えたアラーム機能付

※数量等の条件により価格は別途お見積りいたします。

オートシューズロッカーをもっと便利に快適にご使用いただけるように、6色のカラーバリエーションと3つのオプション機能をご用意しました。

縦型・回転型のどちらにも対応しています。

本体の色は設置場所に合わせて6色から選択可能!

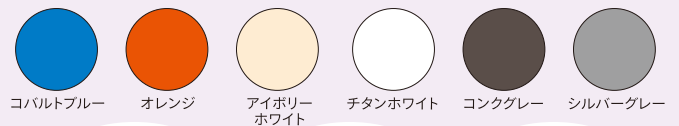

オプションで便利な機能を取付可能!

稼動状況のリアルタイム集計機能

売上金額のスムーズ管理機能

脱臭殺菌機能